

# Kurzanleitung zur Durchführung von Selbsttests auf SARS-CoV-2 in Schulen

1. Schritt: Hände desinfizieren (30 Sekunden)

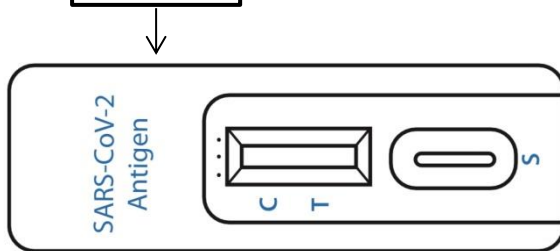

2. Schritt: **Testkassette** auspacken und Ablage der Testkassette auf den Tisch.



Schritt: Nasenprobe links/rechts

Maske kurz absetzen.

Linkes Nasenloch: Tupferstab 1,5 cm einführen

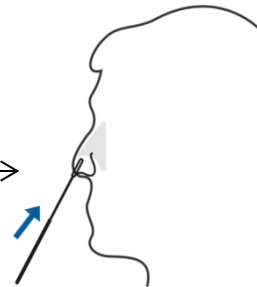

Der Tupfer muss mit der feuchten Haut in der Nase in Kontakt gebracht werden.

Linkes Nasenloch: Tupferstab langsam und fest  
5-mal gegen Naseninnenwand drehen

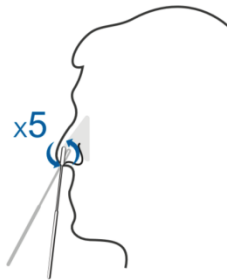

Wechsel in **rechtes Nasenloch** mit selbem  
Tupferstab: Tupferstab langsam und fest 5-mal  
drehen.

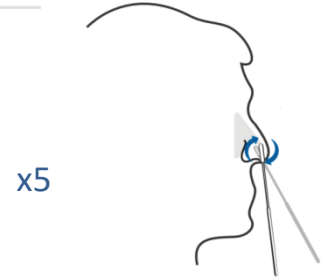

Maske wieder aufsetzen.

3. Schritt: Tupferstab in das Teströhrchen

Deckel des Teströhrchens abschrauben

und

Tupferstab in die Testflüssigkeit eintauchen.

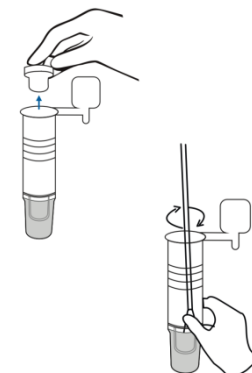

#### 4. Schritt: Rühren und Auspressen

Tupferstab in der Flüssigkeit **15-mal umrühren** und das weiche **Röhrchen gegen den Tupferstab pressen**.  
Ziel: **so viel Flüssigkeit wie möglich aus dem Tupferstab** herausholen.

- Tupferstab dann wieder aus dem Röhrchen nehmen und entsorgen –  
Tupferstab wird nicht mehr benötigt.

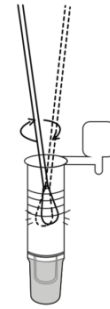

#### 5. Schritt: Testflüssigkeit auf Testkassette geben

**Teströhrchen verschließen**

und

**3 Tropfen** der Flüssigkeit in die **Vertiefung auf der Testkassette** geben.

- Teströhrchen dafür ggf. nochmals etwas zusammenpressen.

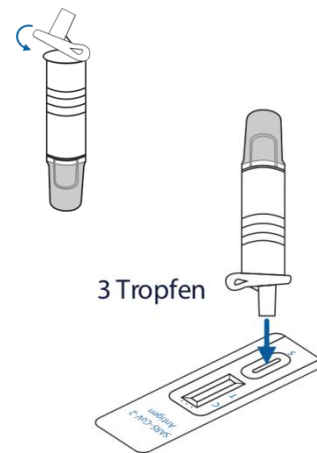

#### 6. Schritt: Wartezeit 15-20 Minuten

**15-20 Minuten** warten, dann Testergebnis ablesen.

- Tipp: **Stoppuhr/Alarm** oder Wecker stellen, um die richtige Zeit zum Ablesen nicht zu verpassen.

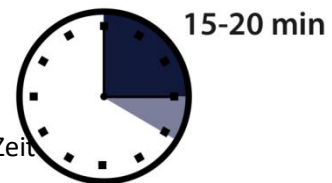

#### 7. Schritt: Testergebnis ablesen

**NEGATIVES Ergebnis**

Ein Streifen bei C  
C  
T (kein Streifen bei T)

**POSITIVES Ergebnis**

Zwei Streifen  
C  
T (ein Streifen bei C und T)

**UNGÜLTIGES Ergebnis**

Kein Streifen  
oder  
nur ein Streifen bei T  
C C  
T T

#### 8. Schritt: Testergebnisse ggf. dokumentieren

#### 9. Schritt: Entsorgen der Einmalprodukte und Wischdesinfektion des Test-Arbeitsplatzes

#### 10. Schritt: Hände zum Abschluss nochmals desinfizieren

